



# ORIENTAČNÍ SYSTÉM PRO MĚSTO UHERSKÉ HRADIŠTĚ

DOMINIKA KOLEDOVÁ  
MARKÉTA FAJOVÁ

# INSPIRACE

SLOVÁCKÉ KROJE

LIDOVÝ ORNAMENT

MÍSTNÍ TRADICE



# VZOR

KAŽDÁ MĚSTSKÁ ČÁST MÁ SVŮJ KROJ

VÝŠIVKA NA SUKNI - ŠOŘEC

MODERNÍ GEOMETRICKÁ PODOBA  
ORNAMENTU



JAROŠOV



UHERSKÉ HRADIŠTĚ



# BAREVNOST

VYCHÁZEJÍ Z LOGA

+ JEDNA BARVA NA DOPLNĚNÍ



**Uherské Hradiště**  
Srdce Slovácka



# TYPOGRAFIE

PÍSMO VYCHÁZÍ Z LOGOMANUÁLU UH

BEZSERIFOVÉ PRO HLAVNÍ NADPISY

SERIFOVÉ PRO PODNADPISY  
NEBO DOPLŇUJÍCÍ INFORMACE

# Skolar SansPE-Bd

## Skolar PE Regular

**Matyášova brána**

Mathias Gate

**kostel zvěstování Panny Marie**

Church of the Annunciation of Virgin Mary

# MATERIÁLY

VARIANTA A/

VNĚJŠÍ PLOCHY  
ALUCOBOND

KONSTRUKCE  
ELOXOVANÝ HLINÍK

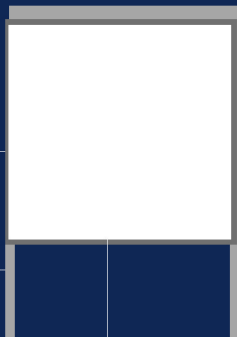

VÝLEPOVÉ PLOCHY  
KOMACEL

VARIANTA B/

VNĚJŠÍ PLOCHY  
PLECH

KONSTRUKCE  
ELOXOVANÝ HLINÍK

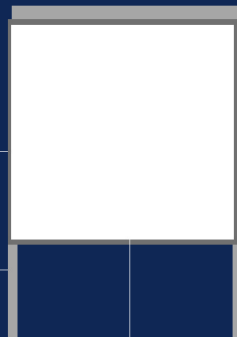

VÝLEPOVÉ PLOCHY  
KOMACEL

# ROZCESTNÍK

VE DVOU VARIANTÁCH

A/ S MAPOU

B/ POUZE ŠÍPKY

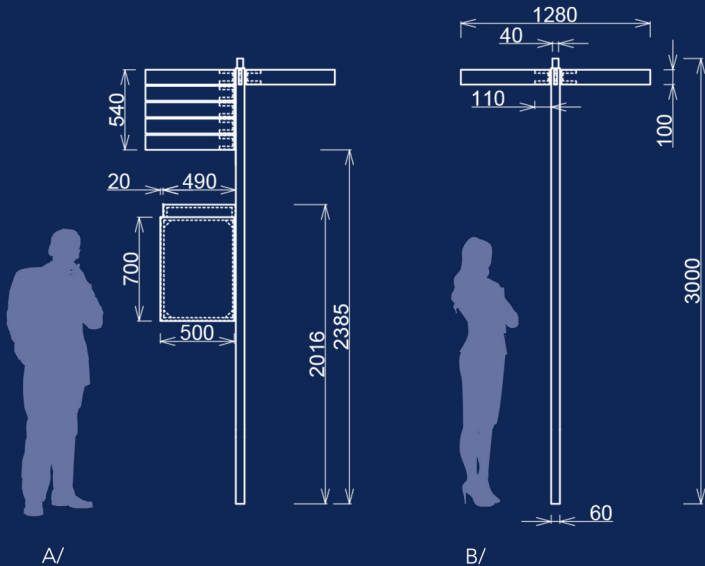
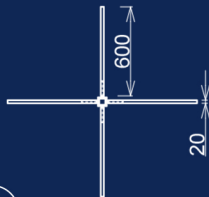

# MĚSTSKÝ TOTEM

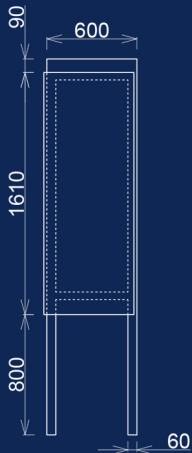

## Jarošov Uherské Hradiště



### Historie

Jarošov (dříve Jaroslava) vznikl historicky ze dvou částí, které byly v minulosti samostatnými vesnicemi. V roce 1850 byly tyto dvě vesnice sloučeny a vznikla obec Jarošov. V roce 1960 byla obec Jarošov připojena k Uherskému Hradišti.

Jarošov (dříve Jaroslava) vznikl historicky ze dvou částí, které byly v minulosti samostatnými vesnicemi. V roce 1850 byly tyto dvě vesnice sloučeny a vznikla obec Jarošov. V roce 1960 byla obec Jarošov připojena k Uherskému Hradišti.







# VÍTACÍ CEDULE

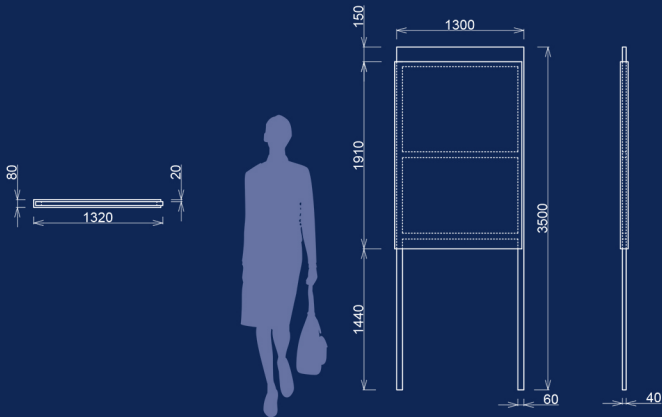

Vítáme Vás  
Welcome



Uherské  
Hradiště

- srdce Slovácka



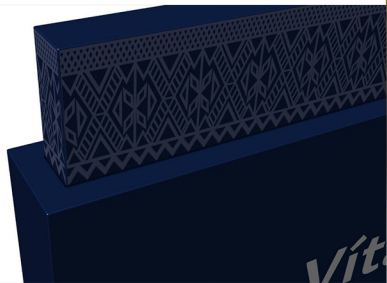

# MAPA

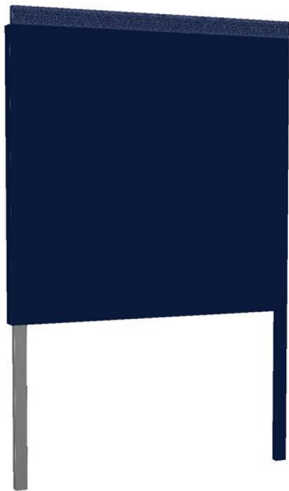
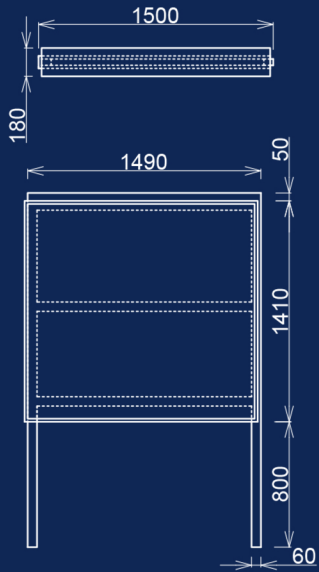

# ZASTÁVKA

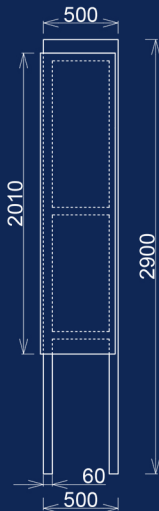

BUS



Sady, rozcestí

Uherské Hradiště





# PAMÁTKA

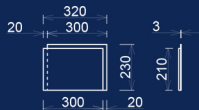

15

## kostel sv. Františka Xaverského

Uherské Hradiště

### Historie

Farší kostel sv. Františka Xaverského na Masarykově náměstí byl postaven Janem Jeronýmem Cincovským v letech 1670 - 1688 podle projektu Dominika Ciocha. Jednotlivé stěny a pravoúhelný oltářní kůrčík a dolní věžnice v průčelí je věnována do komplexu křesťanských budov. Památkově chráněná prohlášením opatří z r. 1962 (1967 modernizace oltáře a zřeholování Táborský šupler, pocházející z 16. století).  
Do konce 20. let 18. století byla postupně dostavěna věžnice s obřadnicí křehká křesťanská architektura, zřeholování lodi

### History

Farší kostel sv. Františka Xaverského na Masarykově náměstí byl postaven Janem Jeronýmem Cincovským v letech 1670 - 1688 podle projektu Dominika Ciocha. Jednotlivé stěny a pravoúhelný oltářní kůrčík a dolní věžnice v průčelí je věnována do komplexu křesťanských budov. Památkově chráněná prohlášením opatří z r. 1962 (1967 modernizace oltáře a zřeholování Táborský šupler, pocházející z 16. století).  
Do konce 20. let 18. století byla postupně dostavěna věžnice s obřadnicí křehká křesťanská architektura, zřeholování lodi křehká a pravoúhelný oltářní kůrčík.

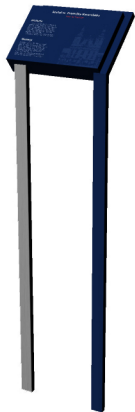



# ULICE



**tř. Maršála  
Malinovského**

Uherské Hradiště

**Družstevní**

Jarošov

# Družstevní

Jarošov

Družstevní  
Jarošov

Družstevní

Jarošov

# VÝLEPOVÝ SLOUP

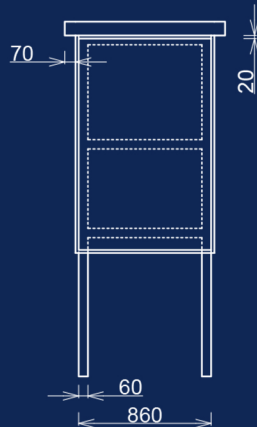
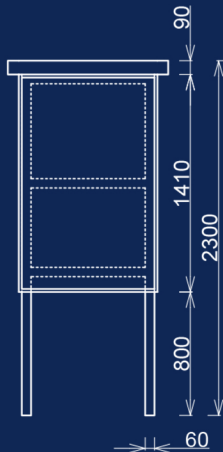
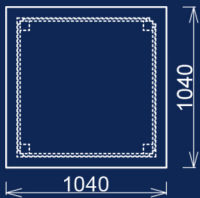

# VÝLEPOVÉ PLOCHY

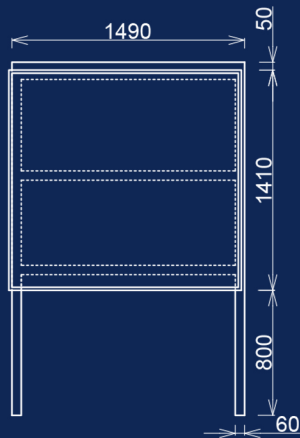
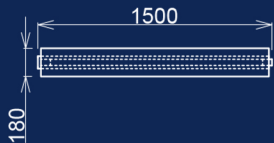

# VÝLEPOVÉ PLOCHY

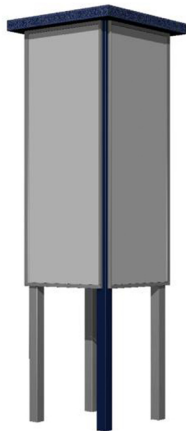
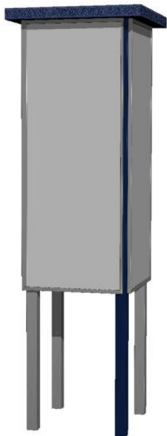

# ZNAČKY V DLAŽBĚ

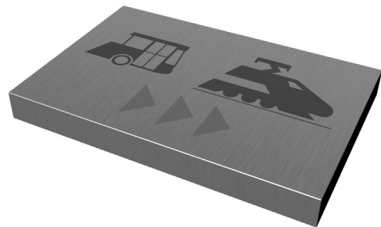
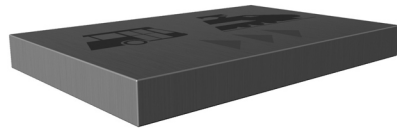

**DĚKUJI ZA POZORNOST**