

SADA
OBALŮ

• My
• backpack

TAŠKA SA MÁ PRISPÔSOBIŤ NÁM, NIE MY JEJ!

My backpack je sada troch prispôsobiteľných batohov. Designy batohov sú navrhnuté pre aktívneho mladého človeka-študenta vo veku od 18 do 35 rokov, pre človeka, ktorého taška doprevádza celý deň. Ráno s ním ide do školy poobede na väčší nákup a večer ho sprevádza na tréning či spoločenský večierok.

Batohy sú navrhnuté tak aby sa človeku prispôbili svojím objemom. V základnom tvare je batoh vhodný na odnesenie bežných osobných vecí ako je notebook či knihy do školy no po otvorení bočných strán sa jeho obsah dokáže jeden až dvojnásobne zväčšiť a zmestí sa doň väčší nákup či športové vybavenie na večerné hobby.



Prírodné



Bez umelín

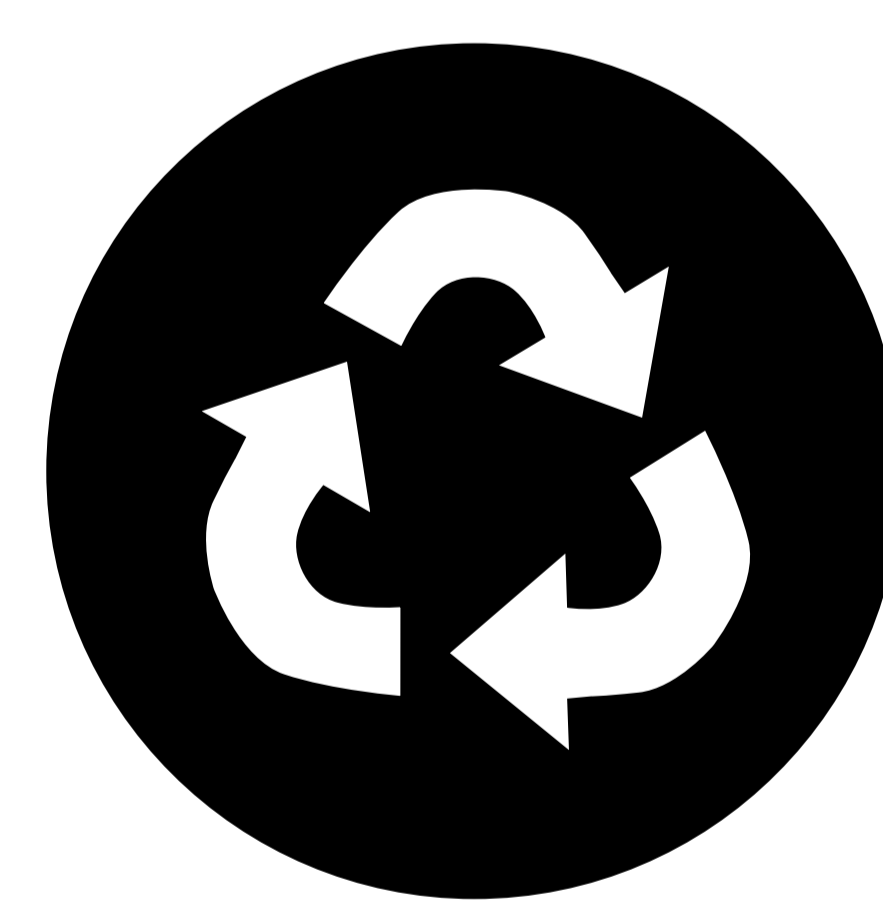

Recyklované

Batohy sú vyrobené čisto z rastlinných a živočíšnych materiálov a neobsahujú umelé látky, čím reagujú na ekologický dopad na prírodu. Svojou prispôsobiteľnosťou sú človeku nápomocné celý deň počas ktorého teda človek nemá potrebu batoh vymeniť za väčší a tým reagujú na fast fashion.

**SADA
OBALŮ**

• My
• backpack

STRIH BATOHU A JEHO VNÚTORNÝ PRIESTOR:

Prispôsobiteľnosť tašky má na svedomí sieťovka, ktorá je umiestnená na oboch bočných stranách batohu.

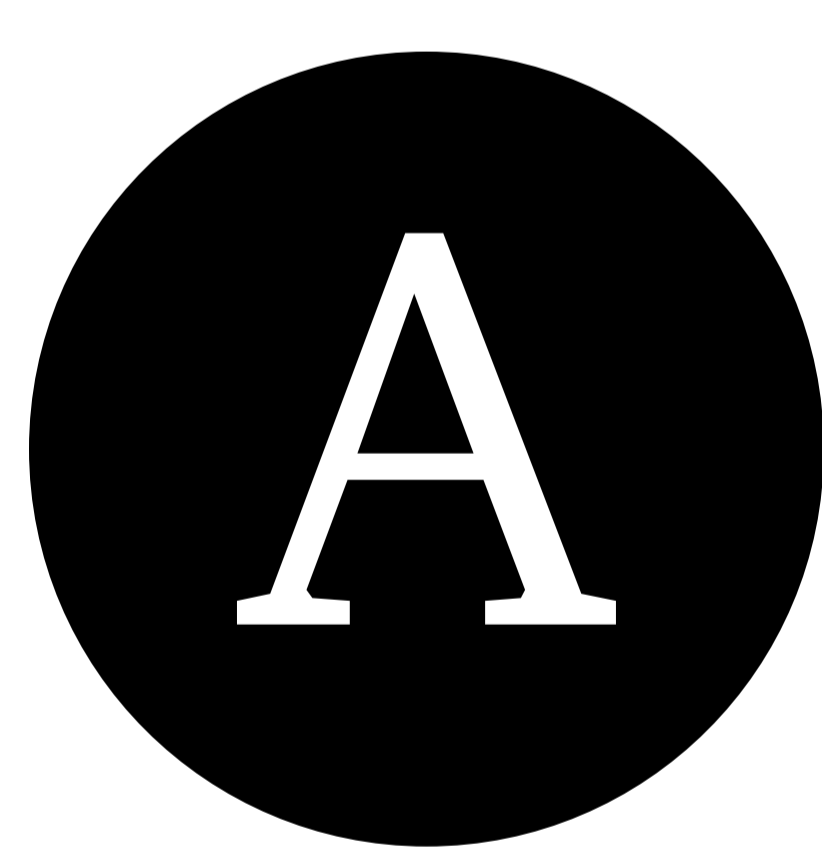
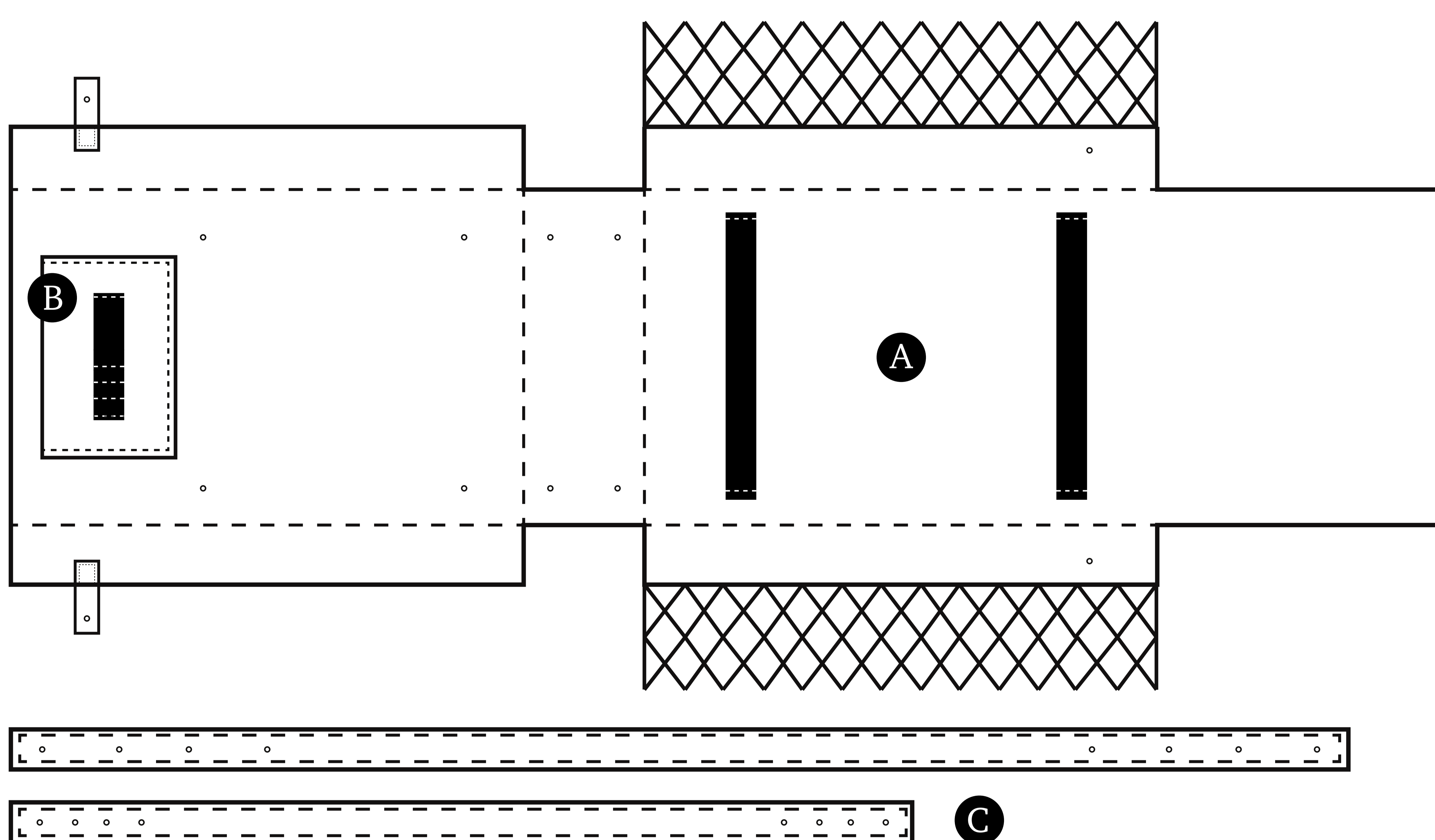

**Priestor
na notebook**

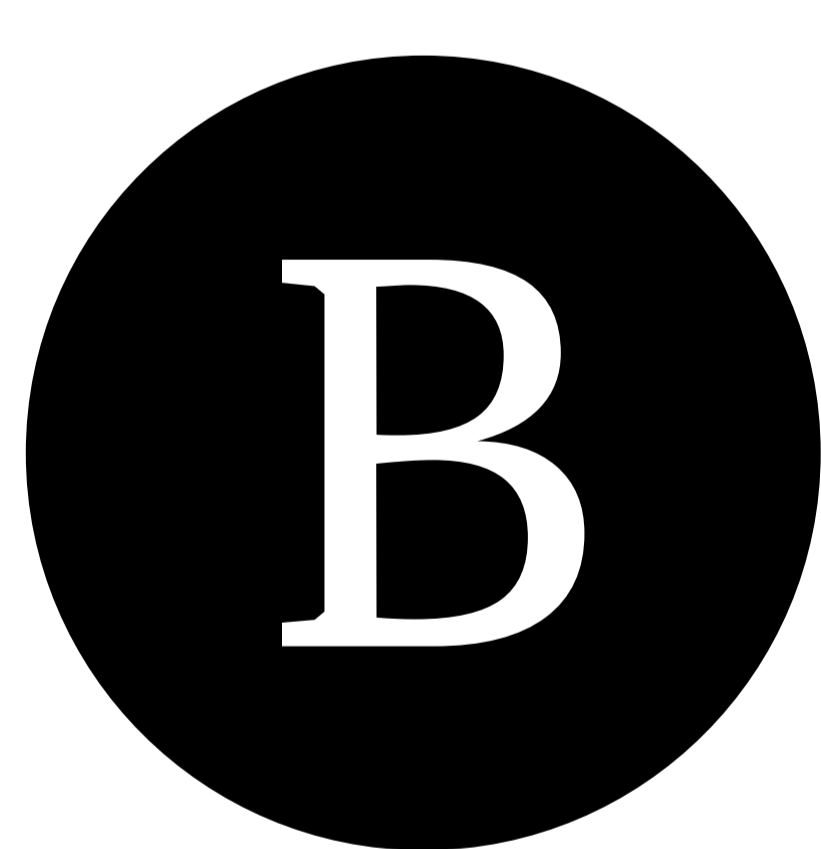

**Priestor
na malé veci**

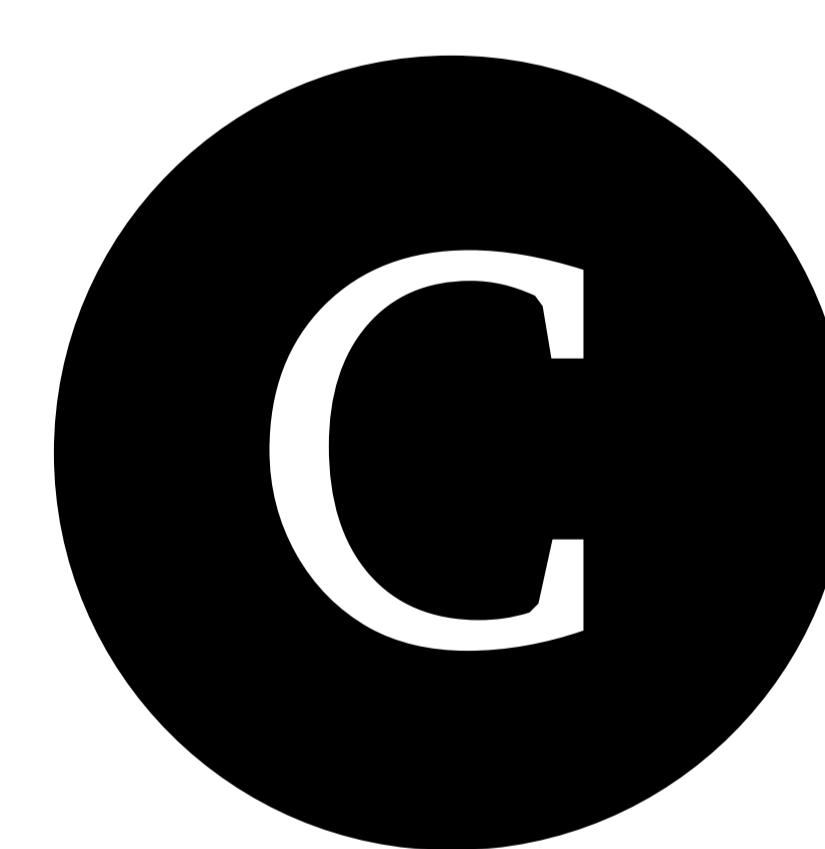

**Popruhy
zadné a predné**

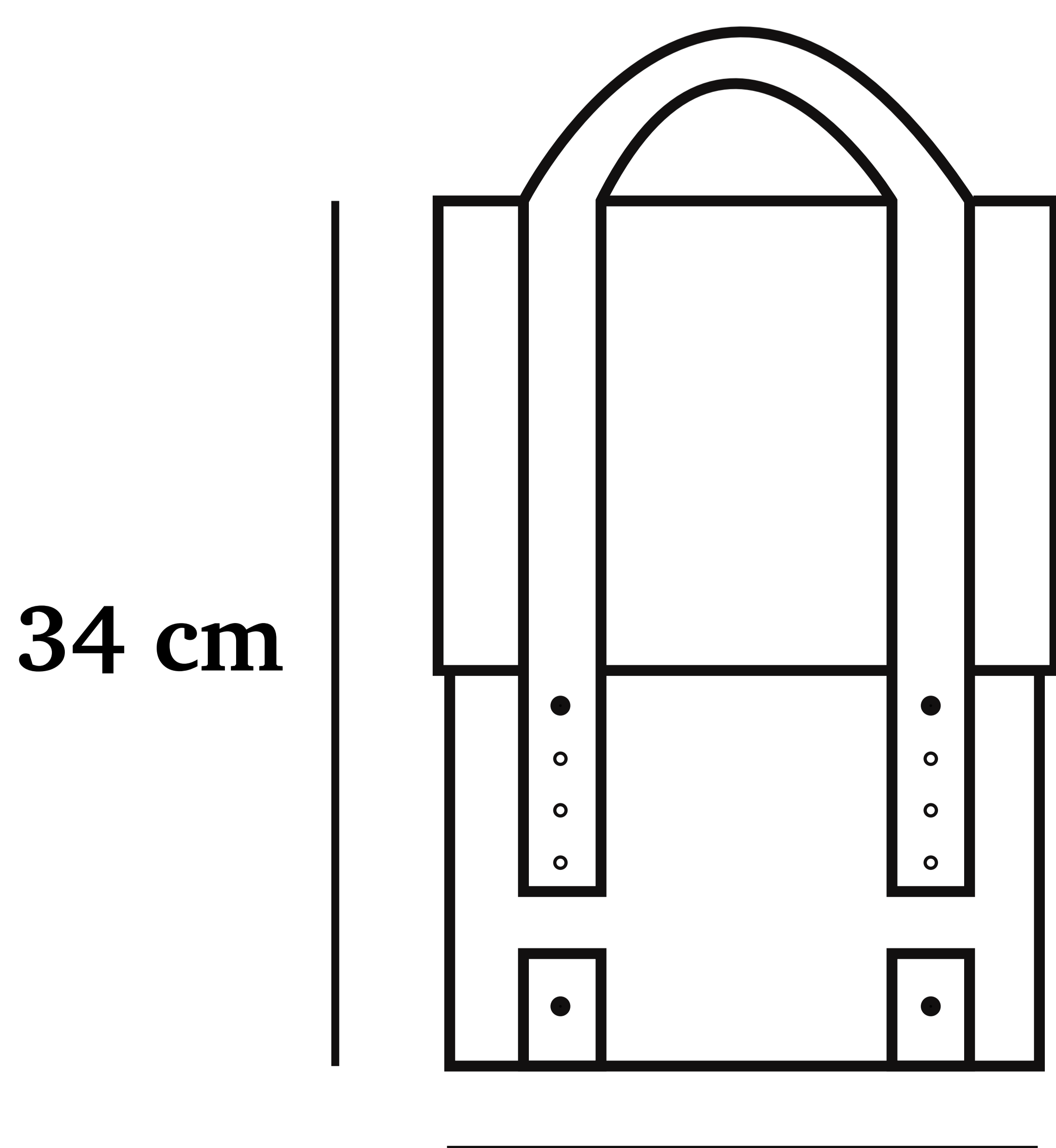

34 cm

26 cm

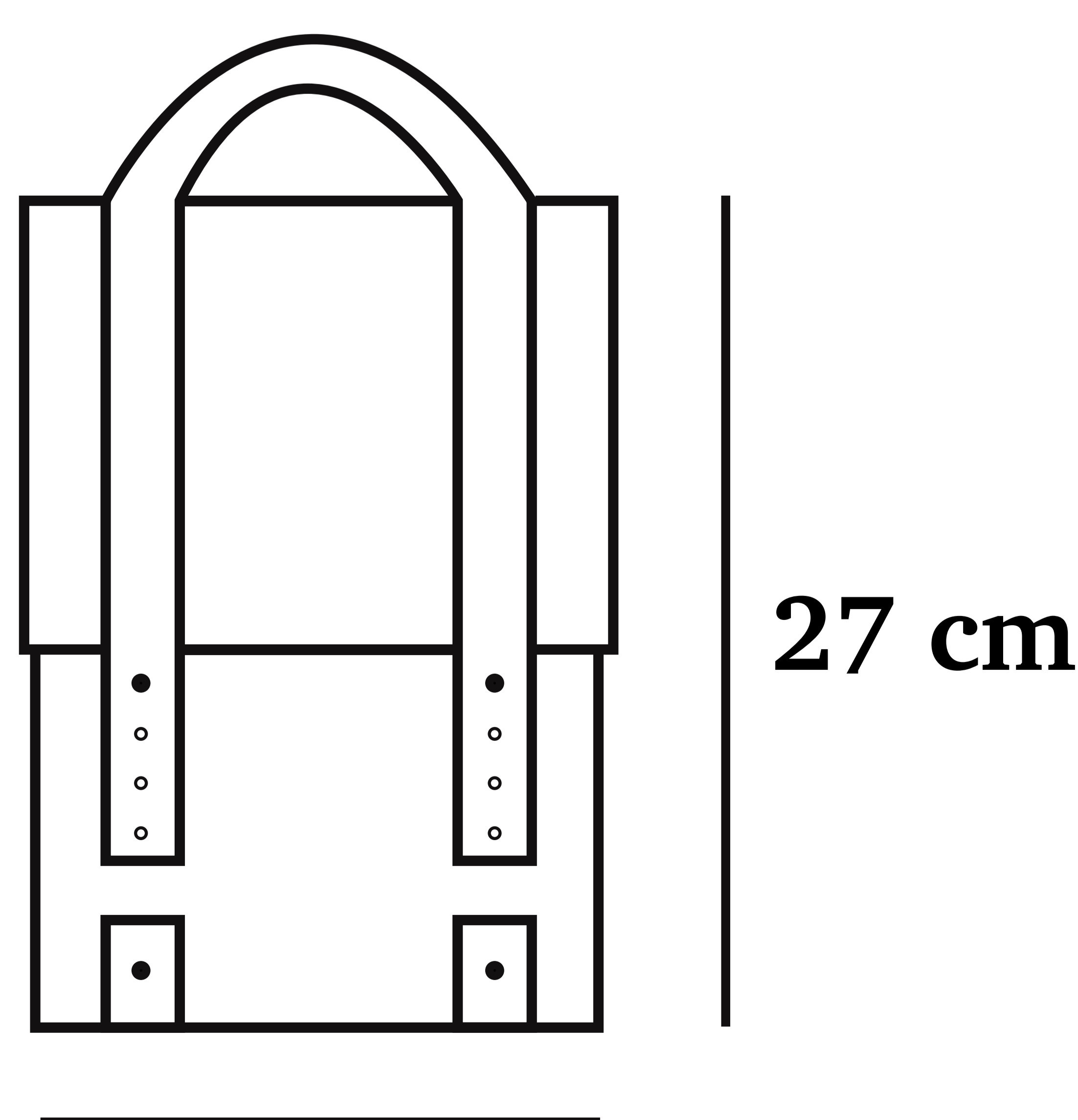

27 cm

21 cm