

Ptačí budka

Kateřina Moravcová | UTB | 3. ADE | 2020

Zadání ptáčích budky

- minimálně 51 % dřeva
- závěsný způsob
- funkční prototyp

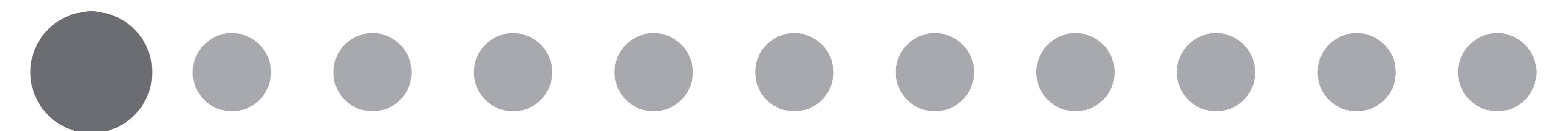

Rozměry pro budku

- koňadra je nejběžnější a největší sýkora
- měří 13,5–15 cm a váží 14–23 g



Typ budky	Vletový otvor	Rozměry dna	Hloubka dutiny
A. Modřinka	27 - 28 mm	min. 12 x 12 cm	20 - 25 cm
B. Koňadra	33 - 34 mm	min. 12 x 14 cm	min. 20 - 25 cm
C. Lejsek	30 x 45 (50) mm	min. 14 x 14 cm	min. 18 - 20 cm
D. Špaček	45 - 50 mm	min. 15 x 15	min. 25 - 30 cm
E. Kavka	60 - 70 mm	min. 20 x 20 cm	min. 35 cm
F. Doupňák	80 - 120 mm	min. 30 x 30 cm	min. 40 cm

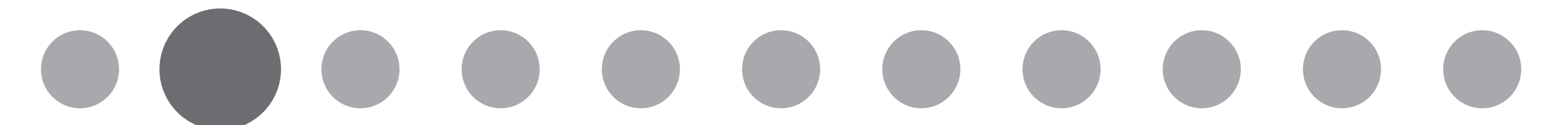

Sýkora koňadra

- **Hloubka budky** - minimální bezpečná hloubka je 200–250 mm
- **Šířka dna** - minimálně 120 x 140 mm, spíše větší pro správný růst křídel a aby se ptáčata nepřehřívala
- **Vletový otvor** - bezpečný otvor je 33–34 mm, aby se do budky nedostali dravci

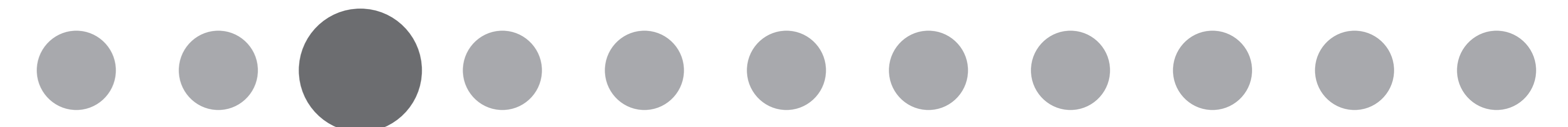

Materiál

- dub - odolný vůči vodě a povětrnostním podmínkám
- z dubu se například vyrábí mlýnská kola nebo stavidla, která bez jakýchkoliv povrchových úprav vydrží léta
- barva je přírodní, aby v přírodě lépe splynula a nelákala predátory

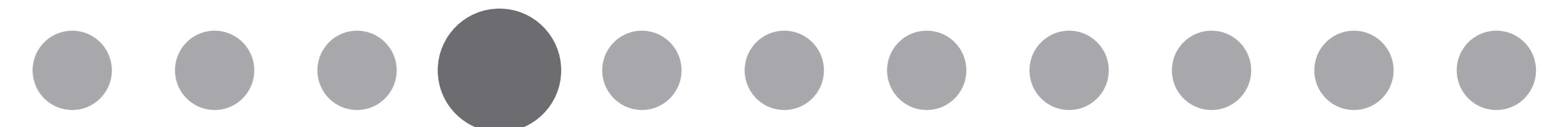

Návrh - tvar

- budka je ve tvaru pravoúhlého trojúhelníku se zaoblenou spodní hranou
- zkosená střecha zamezí držení nečistot na budce, zároveň je rozšířená, aby kryla vletový otvor
- spodní zaoblená hrana je inspirována křídlem koňadry

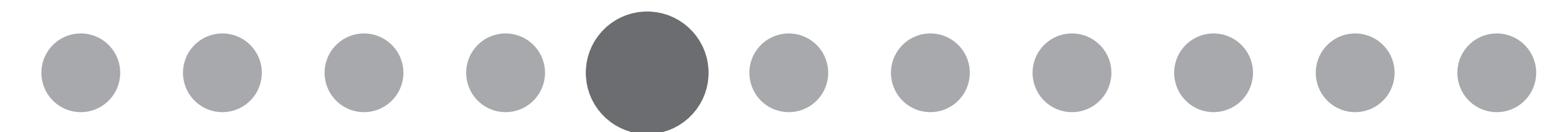
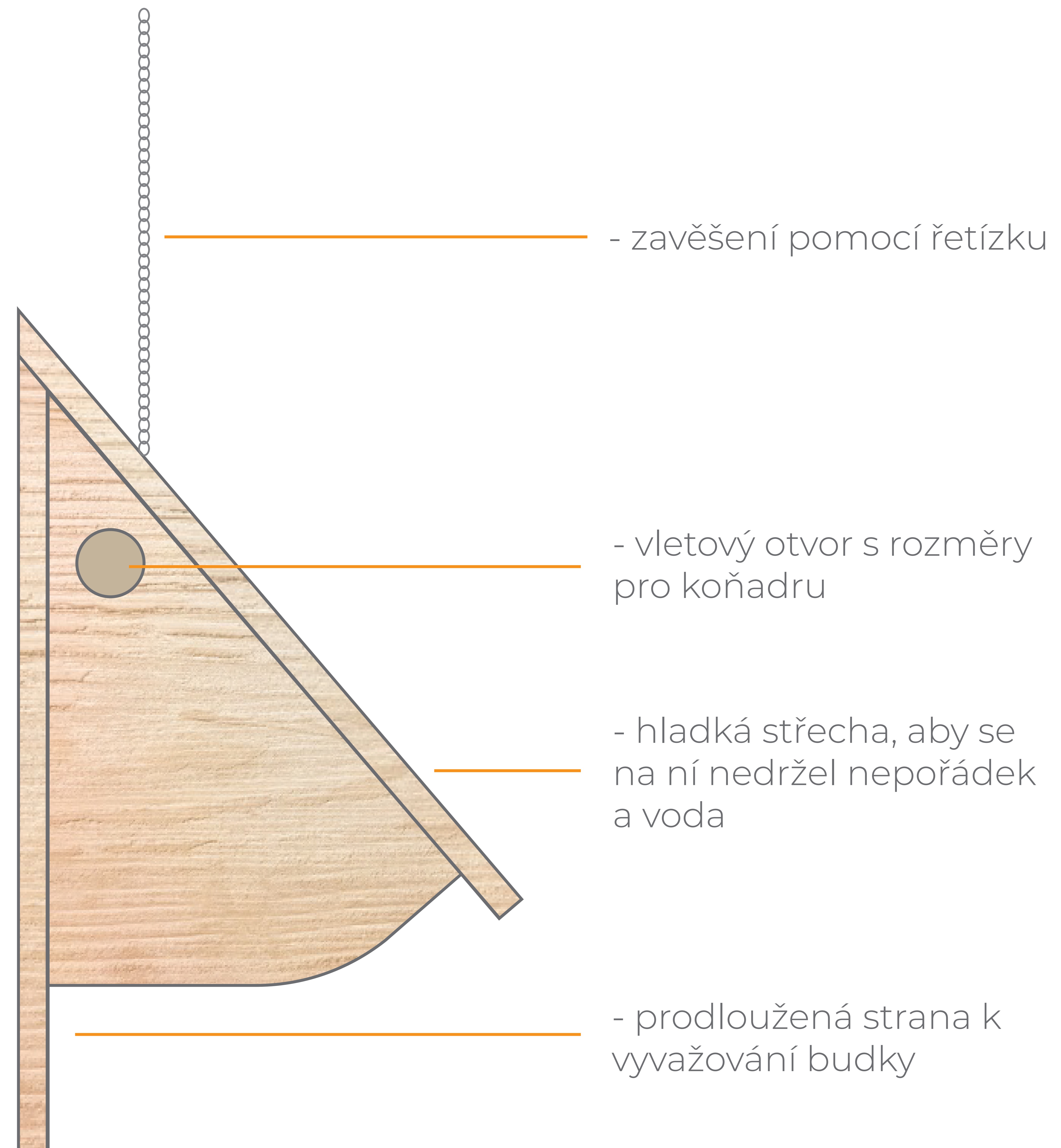

Návrh - pohledy

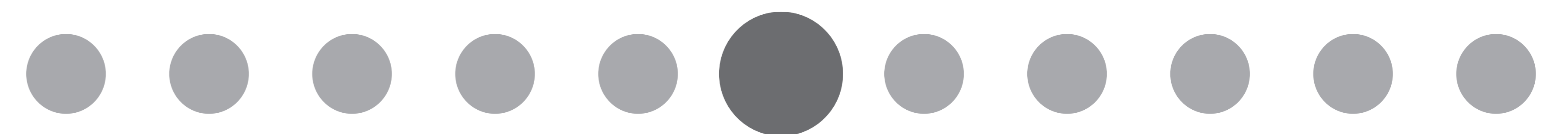

Návrh - vnitřek z boku

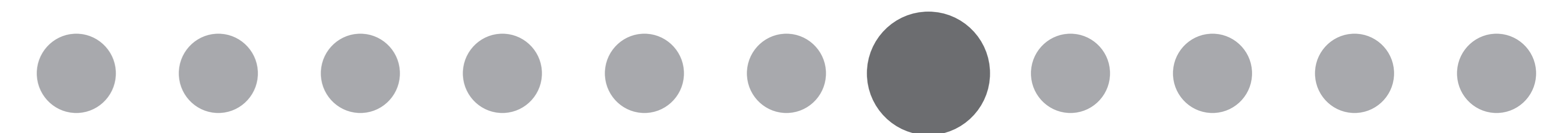
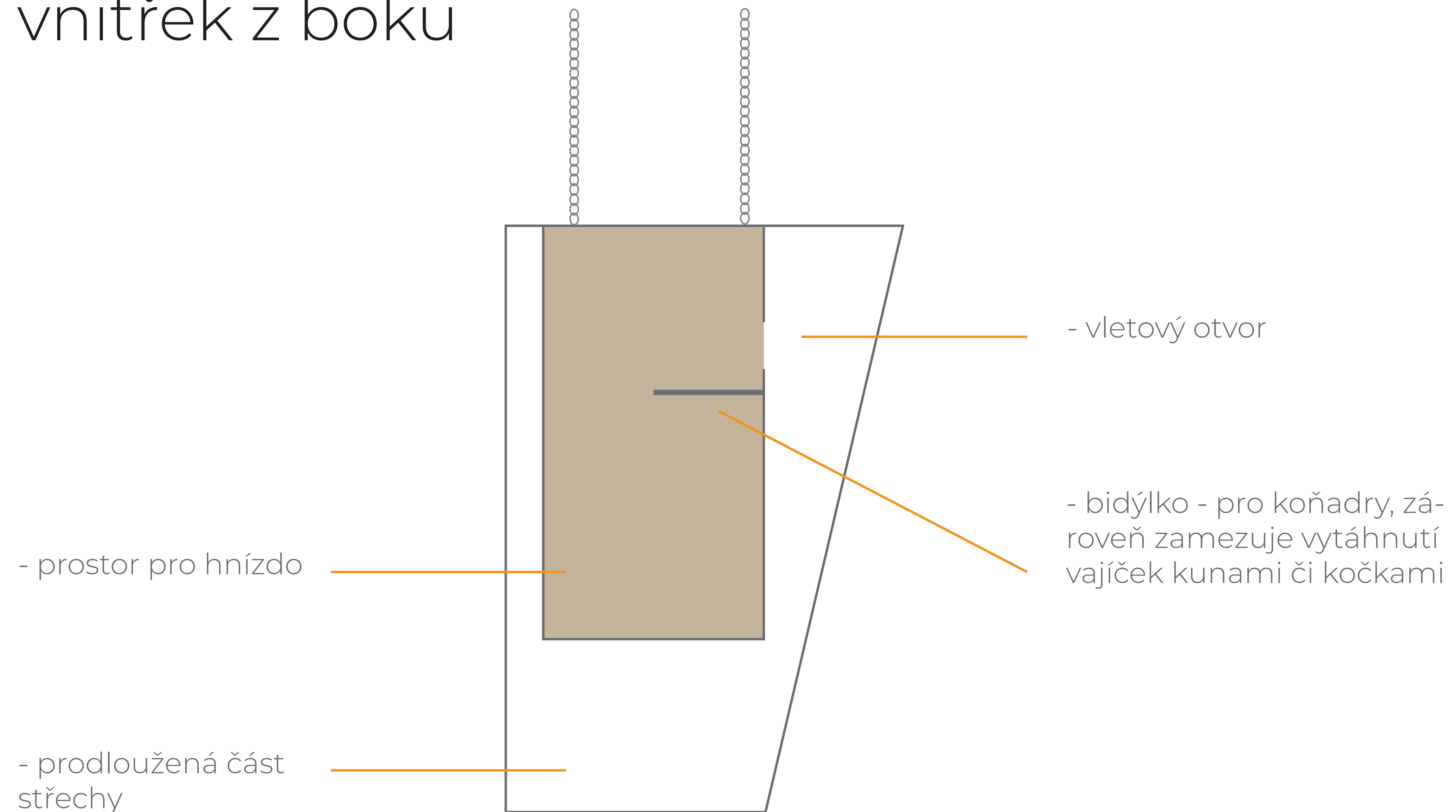

Otevírání

- přední stěna je odnímatelná pro lepší údržbu
- stěna se vyndá zatažením za vletový otvor a vrátí zacvaknutím plastových částí do dřevěných kolíčků upevněných na budce

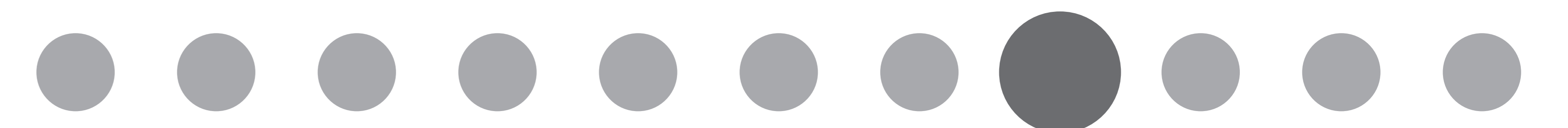

Zavěšení

- budka se zavěsí pomocí řetízku, který lze rozdělit pomocí odepínacího kroužku

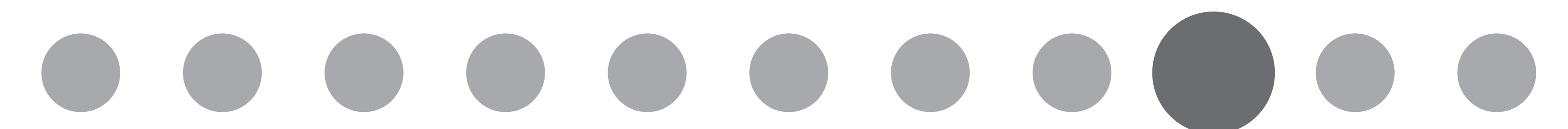

Druhá varianta

- prodloužením vertikální strany přeměníme budku na verzi, jež se přidělavá ke stromu/domu pomocí šroubů

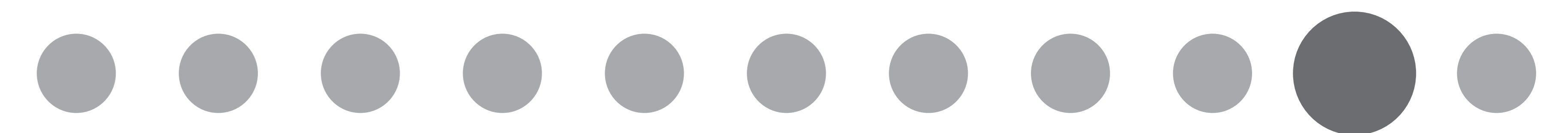
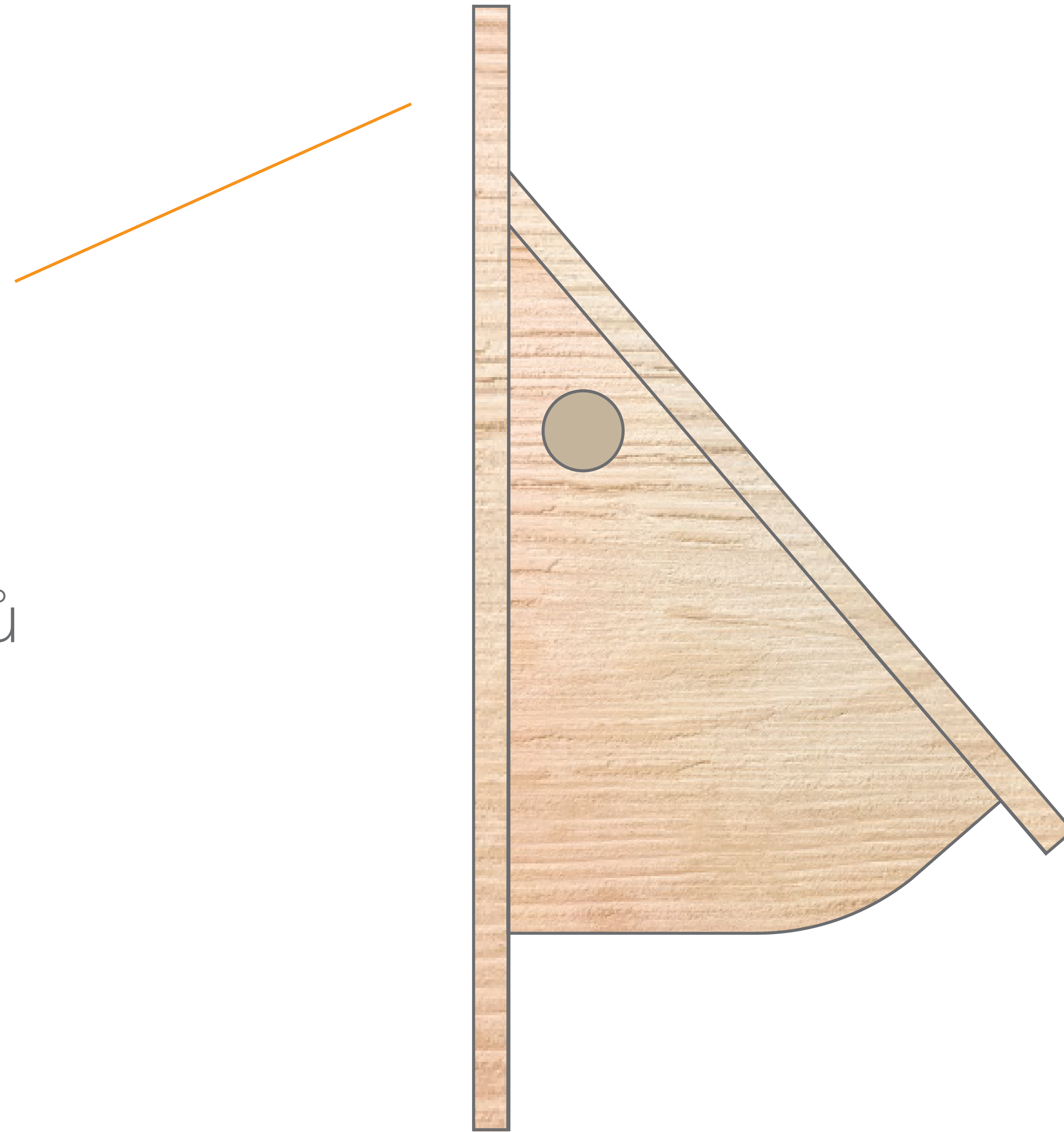

Rozměry

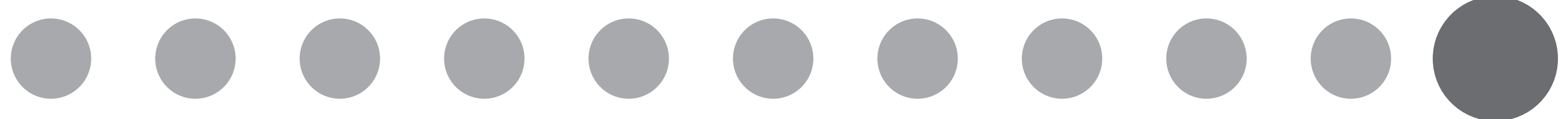
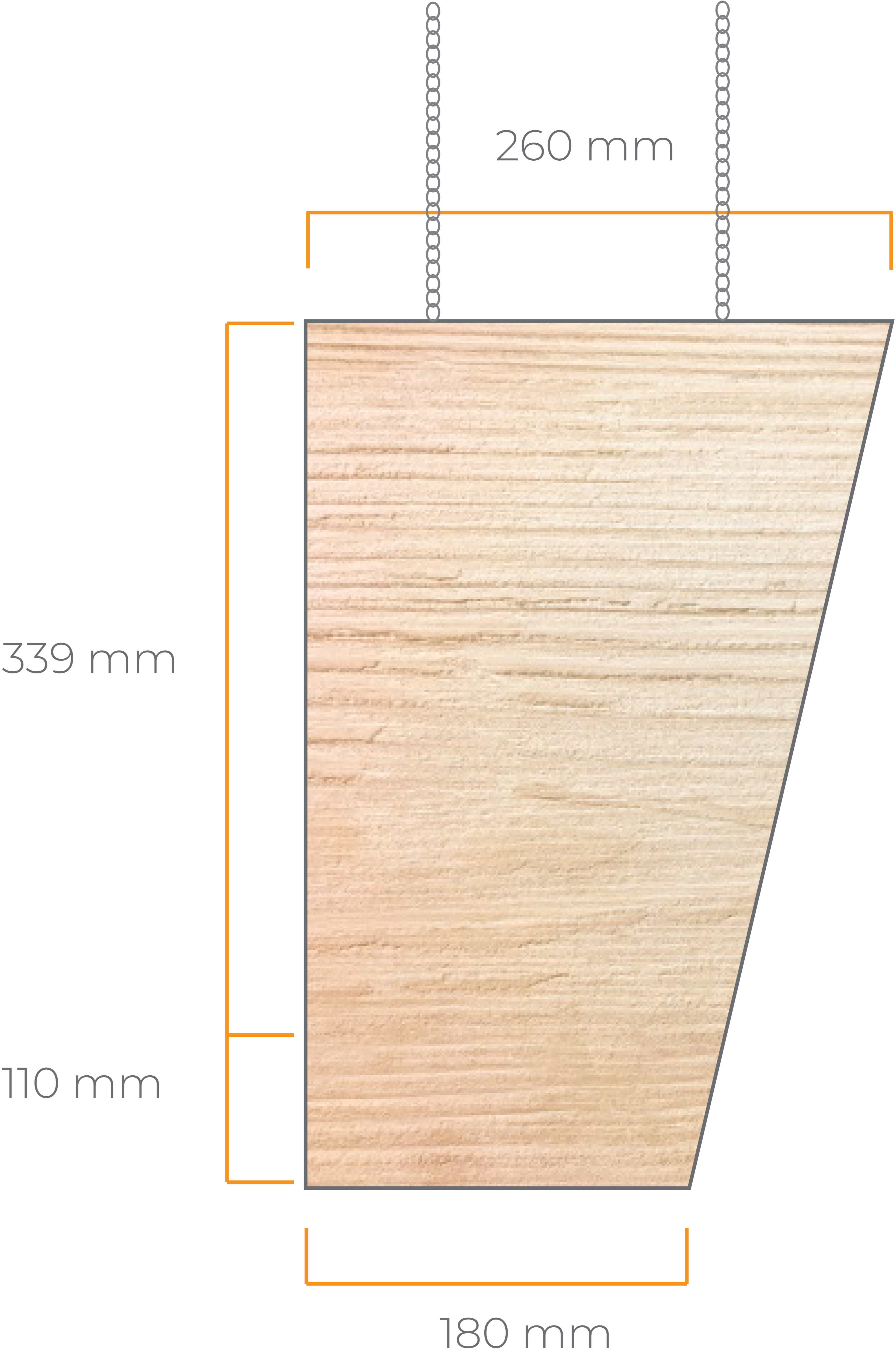
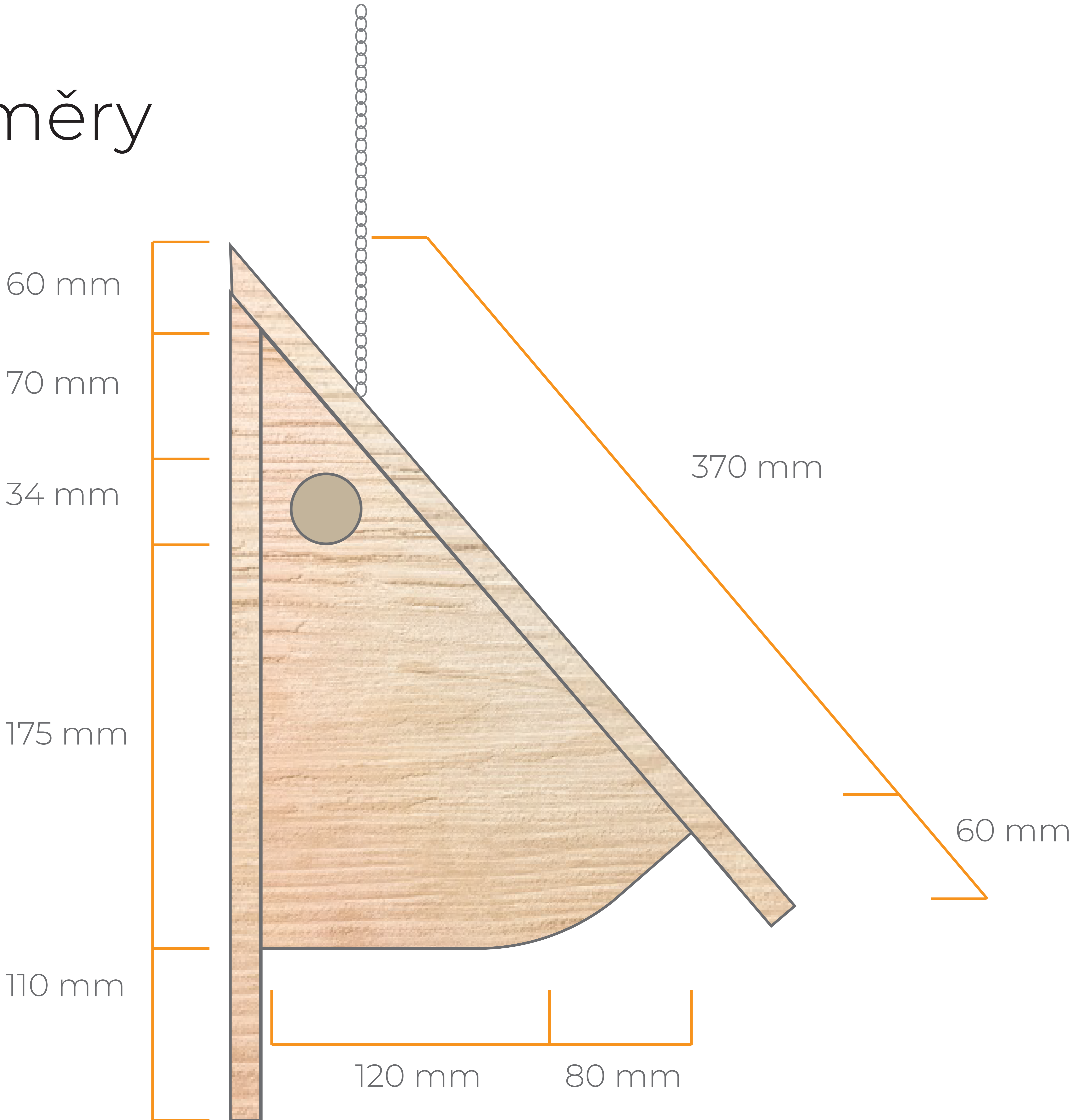

Děkuji za pozornost

Kateřina Moravcová | UTB | 3. ADE | 2020